

Аккумулятор AZ 2-2000, AZ 2-3000, AZ 2-3600

Технические характеристики

По вопросам продаж и поддержки обращайтесь:

Алматы (727)345-47-04
Ангарск (3955)60-70-56
Архангельск (8182)63-90-72
Астрахань (8512)99-46-04
Барнаул (3852)73-04-60
Белгород (4722)40-23-64
Благовещенск (4162)22-76-07
Брянск (4832)59-03-52
Владивосток (423)249-28-31
Владикавказ (8672)28-90-48
Владимир (4922)49-43-18
Волгоград (844)278-03-48
Вологда (8172)26-41-59
Воронеж (473)204-51-73
Екатеринбург (343)384-55-89

Иваново (4932)77-34-06
Ижевск (3412)26-03-58
Иркутск (395)279-98-46
Казань (843)206-01-48
Калининград (4012)72-03-81
Калуга (4842)92-23-67
Кемерово (3842)65-04-62
Киров (8332)68-02-04
Коломна (4966)23-41-49
Кострома (4942)77-07-48
Краснодар (861)203-40-90
Красноярск (391)204-63-61
Курск (4712)77-13-04
Курган (3522)50-90-47
Липецк (4742)52-20-81

Магнитогорск (3519)55-03-13
Москва (495)268-04-70
Мурманск (8152)59-64-93
Набережные Челны (8552)20-53-41
Нижний Новгород (831)429-08-12
Новокузнецк (3843)20-46-81
Ноябрьск (3496)41-32-12
Новосибирск (383)227-86-73
Омск (3812)21-46-40
Орел (4862)44-53-42
Оренбург (3532)37-68-04
Пенза (8412)22-31-16
Петрозаводск (8142)55-98-37
Псков (8112)59-10-37
Пермь (342)205-81-47

Ростов-на-Дону (863)308-18-15
Рязань (4912)46-61-64
Самара (846)206-03-16
Санкт-Петербург (812)309-46-40
Саратов (845)249-38-78
Севастополь (8692)22-31-93
Саранск (8342)22-96-24
Симферополь (3652)67-13-56
Смоленск (4812)29-41-54
Сочи (862)225-72-31
Ставрополь (8652)20-65-13
Сургут (3462)77-98-35
Сыктывкар (8212)25-95-17
Тамбов (4752)50-40-97
Тверь (4822)63-31-35

Тольятти (8482)63-91-07
Томск (3822)98-41-53
Тула (4872)33-79-87
Тюмень (3452)66-21-18
Ульяновск (8422)24-23-59
Улан-Удэ (3012)59-97-51
Уфа (347)229-48-12
Хабаровск (4212)92-98-04
Чебоксары (8352)28-53-07
Челябинск (351)202-03-61
Череповец (8202)49-02-64
Чита (3022)38-34-83
Якутск (4112)23-90-97
Ярославль (4852)69-52-93

Россия +7(495)268-04-70

Казахстан +(727)345-47-04

Беларусь +(375)257-127-884

Узбекистан +998(71)205-18-59

Киргизия +996(312)96-26-47

эл.почта: ywe@nt-rt.ru || сайт: <https://yellow.nt-rt.ru>

AZ 2-2000



Аккумуляторные батареи YELLOW серии AZ произведены по технологии AGM (электролит абсорбирован в стекловолоконном сепараторе). Аккумуляторы являются герметизированными, необслуживаемыми, с системой рекомбинации газов (VRLA). Аккумуляторы данной серии могут использоваться в режиме интенсивного разряда. Усиленные аккумуляторные решетки и особый состав электролита аккумуляторов обеспечивают высокую производительность и долгую стабильную работу при больших токах и высокой скорости разряда. Материал корпуса и крышки - огнеупорный пластик ABS. Срок службы: до 18 лет.

Конструкция батареи

Компонент	Полож. пластина	Отриц. пластина	Корпус	Крышка	Клапан	Клеммы	Сепаратор	Электролит
Материал	Диоксид свинца	Свинец	ABS	ABS	Каучук	Медь	Стекло-волокно	Серная кислота

Технические характеристики

Номинальное напряжение	2 В
Число элементов	1
Срок службы	18 лет
Номинальная ёмкость (25°C)	
> 10 часовой разряд (1,80 В)	2000 Ач
> 3 часовой разряд (1,75 В)	1560 Ач
> 1 часовой разряд (1,75 В)	1160 Ач
Саморазряд	3% ёмкости в месяц при 25°C
Внутреннее сопротивление полностью заряженной батареи (25°C)	0,2 мОм

Рабочий диапазон температур

Разряд	-15~50
Заряд	-10~50
Хранение	-20~50
Макс. разрядный ток (25°C)	11000 А (5с)
Циклический режим (2,42-2,50 В)	
> Макс. зарядный ток	400 А
> Температурная компенсация	5 мВ/°C
Буферный режим (2,25-2,30 В)	
> Температурная компенсация	3 мВ/°C

Сферы применения

- ♦ Гарантированное питание систем связи;
- ♦ Энергетика и силовые трансформаторные системы;
- ♦ Системы солнечной и ветроэнергетики;
- ♦ Системы аварийного освещения.

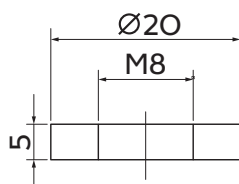

Особенности

- ♦ Устойчивость к глубоким разрядам и перепадам температур;
- ♦ Низкое газовыделение при высоких температурах;
- ♦ Номинальное напряжение: 2В. Максимально допустимый ток заряда: 0,2С;
- ♦ Срок службы: 18 лет (25°C);
- ♦ Буферный режим: 2,27В/эл-т (25°C);
- ♦ Циклический режим: 2,43В/эл-т (25°C);
- ♦ Саморазряд: <3% в месяц (25°C);
- ♦ Материал корпуса ABS.

Габариты (±2мм)

Длина, мм	490
Ширина, мм	350
Высота, мм	345
Полная высота (F12), мм	382
Вес (±3%), кг	125

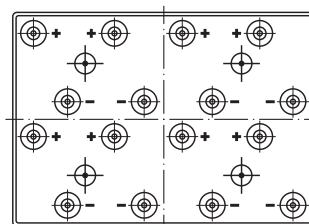
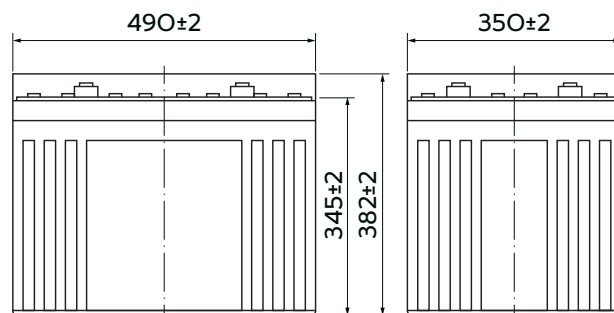

Разряд постоянным током, А (при 25°C)

В/эл-т	30 мин	60 мин	2 ч	3 ч	4 ч	5 ч	6 ч	8 ч	10 ч	20 ч	24 ч
1.60V	1820	1250	737	530	424	365	314	248	205	108	92,4
1.65V	1784	1231	733	527	422	363	312	246	204	108	92,3
1.70V	1729	1200	726	524	419	361	310	245	204	107	92,0
1.75V	1687	1176	715	520	416	358	308	243	202	107	91,4
1.80V	1625	1140	697	504	404	347	299	236	201	106	90,8

Разряд постоянной мощностью, Вт/эл-т (при 25°C)

В/эл-т	30 мин	60 мин	2 ч	3 ч	4 ч	5 ч	6 ч	8 ч	10 ч	20 ч	24 ч
1.60V	3403	2375	1422	1040	832	719	619	493	407	216	186
1.65V	3335	2339	1414	1033	827	715	615	490	406	215	185
1.70V	3233	2280	1401	1026	821	710	611	487	405	215	185
1.75V	3155	2235	1380	1019	815	705	607	484	403	213	184
1.80V	3039	2166	1345	989	791	684	589	469	400	212	183

Примечание Приведенные выше данные по характеристикам являются средними значениями, полученными в результате проведения 3-х контрольно-тренировочных циклов и не являются номинальными по умолчанию.

Влияние температуры на ёмкость

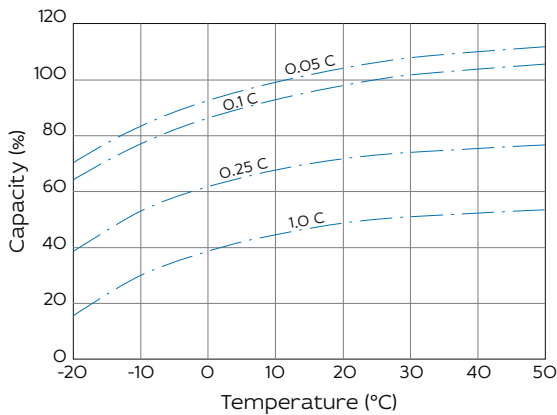

Заряд постоянным напряжением (ограничение тока 0,2С А, 25 °С)

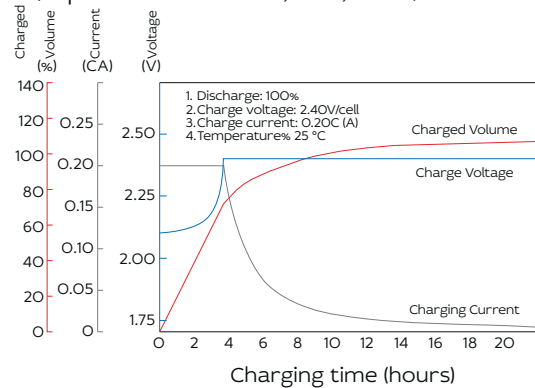

Влияние температуры на срок службы

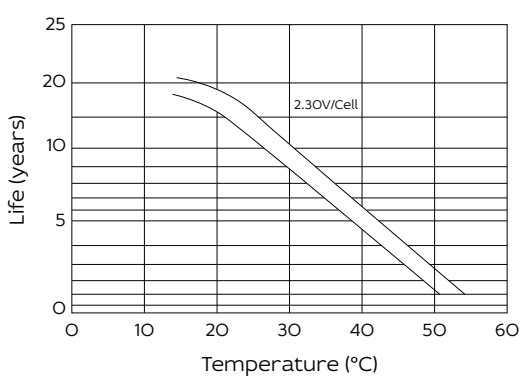

Срок службы в циклическом режиме

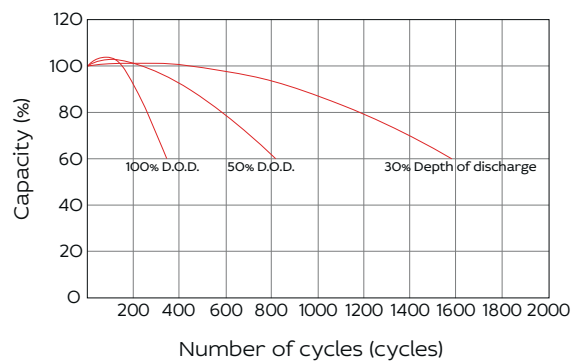

AZ 2-3000



Аккумуляторные батареи YELLOW серии AZ произведены по технологии AGM (электролит абсорбирован в стекловолоконном сепараторе). Аккумуляторы являются герметизированными, необслуживаемыми, с системой рекомбинации газов (VRLA). Аккумуляторы данной серии могут использоваться в режиме интенсивного разряда. Усиленные аккумуляторные решетки и особый состав электролита аккумуляторов обеспечивают высокую производительность и долгую стабильную работу при больших токах и высокой скорости разряда. Материал корпуса и крышки - огнеупорный пластик ABS. Срок службы: до 18 лет.

Конструкция батареи

Компонент	Полож. пластина	Отриц. пластина	Корпус	Крышка	Клапан	Клеммы	Сепаратор	Электролит
Материал	Диоксид свинца	Свинец	ABS	ABS	Каучук	Медь	Стекло-волокно	Серная кислота

Технические характеристики

Номинальное напряжение.....	2 В
Число элементов.....	1
Срок службы.....	18 лет
Номинальная ёмкость (25°C)	
> 10 часовой разряд (1,80 В).....	3000 Ач
> 3 часовой разряд (1,75 В).....	2340 Ач
> 1 часовой разряд (1,75 В).....	1740 Ач
Саморазряд.....	3% ёмкости в месяц при 25°C
Внутреннее сопротивление полностью заряженной батареи (25°C).....	0,12 мОм

Рабочий диапазон температур

Разряд.....	-15~50
Заряд.....	-10~50
Хранение.....	-20~50
Макс. разрядный ток (25°C).....	15000 А (5с)
Циклический режим (2,42-2,50 В)	
> Макс. зарядный ток.....	600 А
> Температурная компенсация.....	5 мВ/°C
Буферный режим (2,25-2,30 В)	
> Температурная компенсация.....	3 мВ/°C

Сферы применения

- ♦ Гарантированное питание систем связи;
- ♦ Энергетика и силовые трансформаторные системы;
- ♦ Системы солнечной и ветроэнергетики;
- ♦ Системы аварийного освещения.

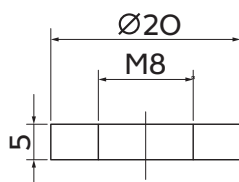

Особенности

- ♦ Устойчивость к глубоким разрядам и перепадам температур;
- ♦ Низкое газовыделение при высоких температурах;
- ♦ Номинальное напряжение: 2В. Максимально допустимый ток заряда: 0,2С;
- ♦ Срок службы: 18 лет (25°C);
- ♦ Буферный режим: 2,27В/эл-т (25°C);
- ♦ Циклический режим: 2,43В/эл-т (25°C);
- ♦ Саморазряд: <3% в месяц (25°C);
- ♦ Материал корпуса ABS.

Габариты (±2мм)

Длина, мм.....	710
Ширина, мм.....	352
Высота, мм.....	345
Полная высота (F12), мм.....	382
Вес (±3%), кг.....	190

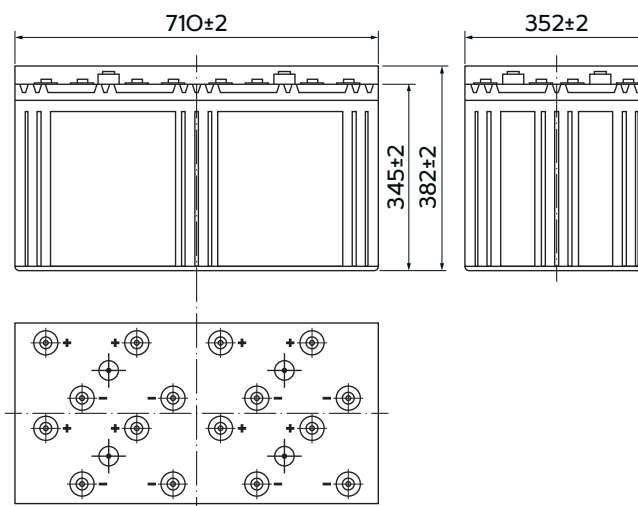

Разряд постоянным током, А (при 25°C)

В/эл-т	30 мин	60 мин	2 ч	3 ч	4 ч	5 ч	6 ч	8 ч	10 ч	20 ч	24 ч
1.60V	2730	1875	1105	796	636	548	471	372	307	162	139
1.65V	2675	1847	1099	791	633	545	468	370	306	162	138
1.70V	2594	1800	1089	785	628	541	465	367	305	161	138
1.75V	2531	1764	1073	780	624	537	462	365	304	160	137
1.80V	2438	1710	1045	757	605	521	448	354	302	159	136

Разряд постоянной мощностью, Вт/эл-т (при 25°C)

В/эл-т	30 мин	60 мин	2 ч	3 ч	4 ч	5 ч	6 ч	8 ч	10 ч	20 ч	24 ч
1.60V	5105	3563	2133	1559	1248	1079	928	740	611	324	279
1.65V	5003	3509	2121	1550	1240	1073	923	736	610	323	278
1.70V	4850	3420	2102	1540	1232	1065	917	730	608	322	277
1.75V	4732	3352	2070	1529	1223	1058	910	725	604	320	276
1.80V	4559	3249	2018	1483	1186	1026	883	704	600	318	274

Примечание Приведенные выше данные по характеристикам являются средними значениями, полученными в результате проведения 3-х контрольно-тренировочных циклов и не являются номинальными по умолчанию.

Влияние температуры на ёмкость

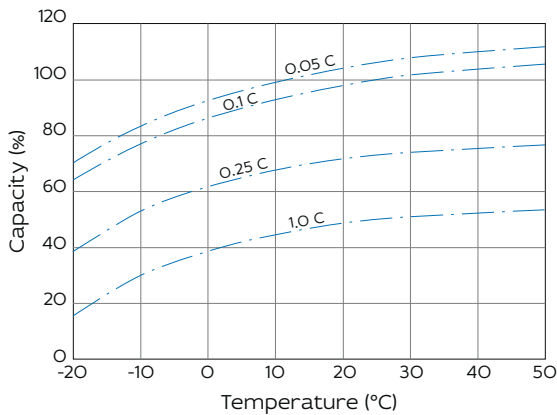

Заряд постоянным напряжением (ограничение тока 0,2С А, 25 °С)

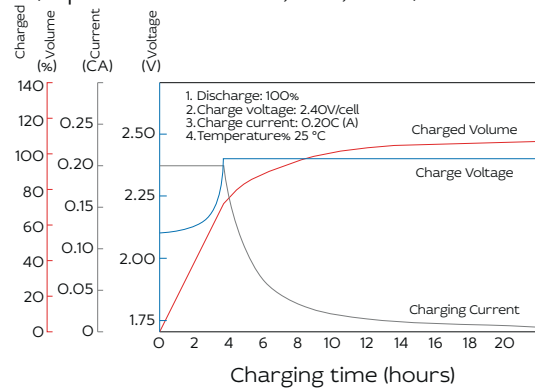

Влияние температуры на срок службы

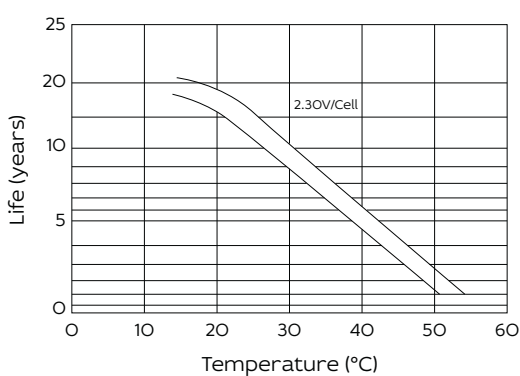

Срок службы в циклическом режиме

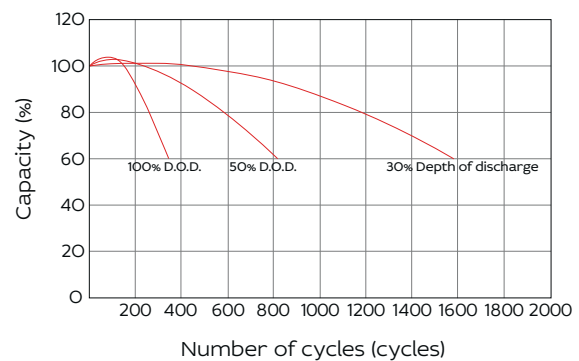

AZ 2-3600



Аккумуляторные батареи YELLOW серии AZ произведены по технологии AGM (электролит абсорбирован в стекловолоконном сепараторе). Аккумуляторы являются герметизированными, необслуживаемыми, с системой рекомбинации газов (VRLA). Аккумуляторы данной серии могут использоваться в режиме интенсивного разряда. Усиленные аккумуляторные решетки и особый состав электролита аккумуляторов обеспечивают высокую производительность и долгую стабильную работу при больших токах и высокой скорости разряда. Материал корпуса и крышки - огнеупорный пластик ABS. Срок службы: до 18 лет.

Конструкция батареи

Компонент	Полож. пластина	Отриц. пластина	Корпус	Крышка	Клапан	Клеммы	Сепаратор	Электролит
Материал	Диоксид свинца	Свинец	ABS	ABS	Каучук	Медь	Стекло-волокно	Серная кислота

Технические характеристики

Номинальное напряжение	2 В
Число элементов	6
Срок службы	18 лет
Номинальная ёмкость (20°C)	
> 10 часовой разряд (1,80 В)	3600 Ач
> 3 часовой разряд (1,75 В)	2790 Ач
> 1 часовой разряд (1,75 В)	2070 Ач
Саморазряд	3% ёмкости в месяц при 25°C
Внутреннее сопротивление полностью заряженной батареи (25°C)	0,11 мОм

Рабочий диапазон температур

Разряд	-15~50
Заряд	-10~50
Хранение	-20~50
Макс. разрядный ток (25°C)	16000 А (5с)
Циклический режим (2,42-2,50 В)	
> Макс. зарядный ток	700 А
> Температурная компенсация	5 мВ/°C
Буферный режим (2,25-2,30 В)	
> Температурная компенсация	3 мВ/°C

Сферы применения

- ♦ Гарантированное питание систем связи;
- ♦ Энергетика и силовые трансформаторные системы;
- ♦ Системы солнечной и ветроэнергетики;
- ♦ Системы аварийного освещения.

Особенности

- ♦ Устойчивость к глубоким разрядам и перепадам температур;
- ♦ Низкое газовыделение при высоких температурах;
- ♦ Номинальное напряжение: 2В. Максимально допустимый ток заряда: 0,2С;
- ♦ Срок службы: 18 лет (25°C);
- ♦ Буферный режим: 2,27В/эл-т (25°C);
- ♦ Циклический режим: 2,43В/эл-т (25°C);
- ♦ Саморазряд: <3% в месяц (25°C);
- ♦ Материал корпуса ABS..

Габариты (±2мм)

Длина, мм	710
Ширина, мм	352
Высота, мм	345
Полная высота (F12), мм	382
Вес (±3%), кг	185

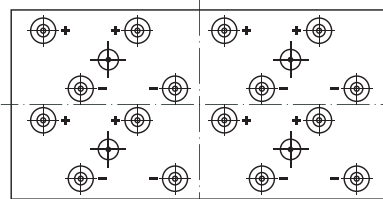
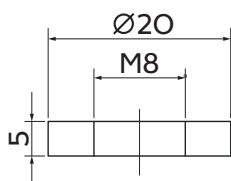
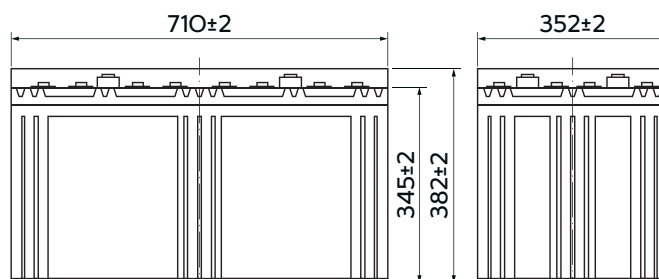

Разряд постоянным током, А (при 25°C)

В/эл-т	30 мин	60 мин	2 ч	3 ч	4 ч	5 ч	6 ч	8 ч	10 ч	20 ч	24 ч
1.60V	3276	2250	1326	955,2	763,2	657,6	565,2	446,4	368,4	194,4	166,8
1.65V	3210	2216,4	1318,8	949,2	759,6	654	561,6	444	367,2	194,4	165,6
1.70V	3112,8	2160	1306,8	942	753,6	649,2	558	440,4	366	193,2	165,6
1.75V	3037,2	2116,8	1287,6	936	748,8	644,4	554,4	438	364,8	192	164,4
1.80V	2925,6	2052	1254	908,4	726	625,2	537,6	424,8	362,4	190,8	163,2

Разряд постоянной мощностью, Вт/эл-т (при 25°C)

В/эл-т	30 мин	60 мин	2 ч	3 ч	4 ч	5 ч	6 ч	8 ч	10 ч	20 ч	24 ч
1.60V	6126	4275,6	2559,6	1870,8	1497,6	1294,8	1113,6	888	733,2	388,8	334,8
1.65V	6003,6	4210,8	2545,2	1860	1488	1287,6	1107,6	883,2	732	387,6	333,6
1.70V	5820	4104	2522,4	1848	1478,4	1278	1100,4	876	729,6	386,4	332,4
1.75V	5678,4	4022,4	2484	1834,8	1467,6	1269,6	1092	870	724,8	384	331,2
1.80V	5470,8	3898,8	2421,6	1779,6	1423,2	1231,2	1059,6	844,8	720	381,6	328,8

Примечание Приведенные выше данные по характеристикам являются средними значениями, полученными в результате проведения 3-х контрольно-тренировочных циклов и не являются номинальными по умолчанию.

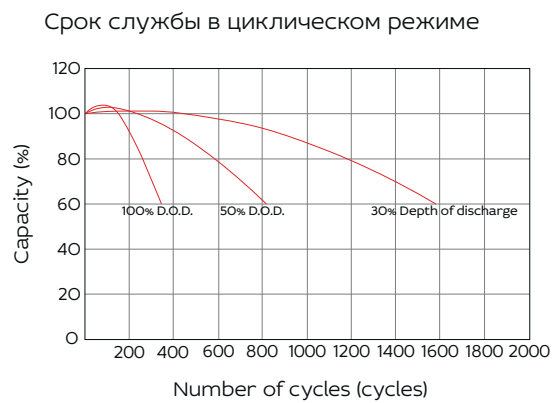
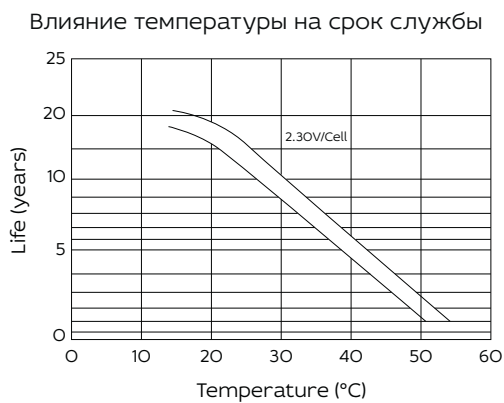
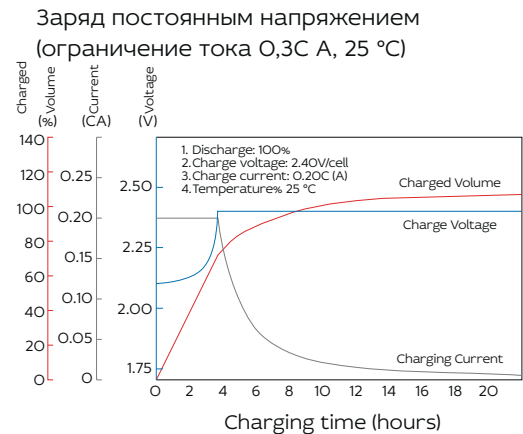
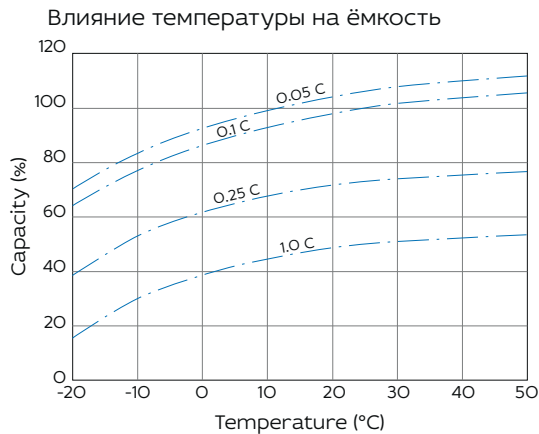

По вопросам продаж и поддержки обращайтесь:

Алматы (727)345-47-04
Ангарск (3955)60-70-56
Архангельск (8182)63-90-72
Астрахань (8512)99-46-04
Барнаул (3852)73-04-60
Белгород (4722)40-23-64
Благовещенск (4162)22-76-07
Брянск (4832)59-03-52
Владивосток (423)249-28-31
Владикавказ (8672)28-90-48
Владимир (4922)49-43-18
Волгоград (844)278-03-48
Вологда (8172)26-41-59
Воронеж (473)204-51-73
Екатеринбург (343)384-55-89

Иваново (4932)77-34-06
Ижевск (3412)26-03-58
Иркутск (395)279-98-46
Казань (843)206-01-48
Калининград (4012)72-03-81
Калуга (4842)92-23-67
Кемерово (3842)65-04-62
Киров (8332)68-02-04
Коломна (4966)23-41-49
Кострома (4942)77-07-48
Краснодар (861)203-40-90
Красноярск (391)204-63-61
Курск (4712)77-13-04
Курган (3522)50-90-47
Липецк (4742)52-20-81

Магнитогорск (3519)55-03-13
Москва (495)268-04-70
Мурманск (8152)59-64-93
Набережные Челны (8552)20-53-41
Новокузнецк (3843)20-46-81
Ноябрьск (3496)41-32-12
Новосибирск (383)227-86-73
Омск (3812)21-46-40
Орел (4862)44-53-42
Оренбург (3532)37-68-04
Пенза (8412)22-31-16
Петрозаводск (8142)55-98-37
Псков (8112)59-10-37
Пермь (342)205-81-47

Ростов-на-Дону (863)308-18-15
Рязань (4912)46-61-64
Самара (846)206-03-16
Санкт-Петербург (812)309-46-40
Саратов (845)249-38-78
Севастополь (8692)22-31-93
Саранск (8342)22-96-24
Симферополь (3652)67-13-56
Смоленск (4812)29-41-54
Сочи (862)225-72-31
Ставрополь (8652)20-65-13
Сургут (3462)77-98-35
Сыктывкар (8212)25-95-17
Тамбов (4752)50-40-97
Тверь (4822)63-31-35

Тольятти (8482)63-91-07
Томск (3822)98-41-53
Тула (4872)33-79-87
Тюмень (3452)66-21-18
Ульяновск (8422)24-23-59
Улан-Удэ (3012)59-97-51
Уфа (347)229-48-12
Хабаровск (4212)92-98-04
Чебоксары (8352)28-53-07
Челябинск (351)202-03-61
Череповец (8202)49-02-64
Чита (3022)38-34-83
Якутск (4112)23-90-97
Ярославль (4852)69-52-93

Россия +7(495)268-04-70

Казахстан +(727)345-47-04

Беларусь +(375)257-127-884

Узбекистан +998(71)205-18-59

Киргизия +996(312)96-26-47

эл.почта: ywe@nt-rt.ru || сайт: <https://yellow.nt-rt.ru>